

WINI  MEIN BÜRO.

WINEA FOCUS
Tischsystem



*Gibt es ein Tischsystem,
das Form und Funktion
optimal miteinander
verbindet?*

*Is there a table system
which brings form
and function together
optimally?*



Die perfekte Verbindung von Form und Funktion: das Tischsystem WINEA FOCUS von WINI.

The perfect combination of form and function: the WINEA FOCUS table system, from WINI.



2005



NOMINIERT

Hier ist es. Das Arbeitsplatzsystem, das Ihre Ansprüche an Ästhetik und Funktion vollends erfüllt. WINEA FOCUS von WINI verbindet elegantes Design mit höchster Funktionalität. Hier stehen klare Linien für ein klares, zeitlos modernes Einrichtungskonzept.

Mit einer zurückhaltenden Formensprache stellt WINEA FOCUS seine hochwertigen Materialien konsequent in den Vordergrund. Dazu ist das 4-Fuß-Tischsystem mit zahlreichen modularen Ausstattungsmöglichkeiten bestens gerüstet für den Einsatz in der gesamten Bürowelt.

2005 wurde WINEA FOCUS bereits mit dem iF design award ausgezeichnet und 2006 nominiert für den Deutschen Designpreis. Allein das spricht schon für sich.

Here it is. The workplace system which completely satisfies your demands for the aesthetic and functional. WINEA FOCUS from WINI combines elegant design with the height of functionalism. These clear lines stand for a clear, timelessly modern furnishing concept.

With its reserved language of form, WINEA FOCUS consistently positions its high-quality materials in the foreground. Moreover, the four-leg table system with numerous possibilities for modular features is extremely well equipped for its use in the whole office world.

In 2005, WINEA FOCUS was already honoured with the iF design award, and was nominated in 2006 for the German Design Prize. That alone speaks for itself.



*Ich bin ein
visueller Typ.
Ästhetik steht
für mich im
Vordergrund.*

*I'm a visual type. For me, aesthetics
take centre stage.*

*Ich mag klare, einfache Formen,
die der Funktion folgen.*

Eine Arbeitsfläche, vier Beine. Ein Schreibtisch in schlichter Schönheit. In seiner Form reduziert sich WINEA FOCUS klar auf das Wesentliche.

Doch dahinter steckt mehr: ein ausgefeiltes, modulares System hochwertiger Materialien – ausgerichtet auf maximale Funktion, eine individuelle, ergonomische Arbeitsplatzgestaltung und Langlebigkeit.

I like clear, simple forms which go along with the function.

A working top, four legs. A desk of plain beauty. Form-wise, WINEA FOCUS clearly confines itself to the essential.

But there's more to it than that: a refined modular system of high-quality materials – directed towards maximum function, an individual, ergonomic workplace design, and durability.

WINEA FOCUS Gestell Edelstahl
geschliffen, Tischplatte Vollkern mit
HPL Beschichtung.

*WINEA FOCUS frame highgrade
ground steel, table top solid grain with
HPL-covering.*



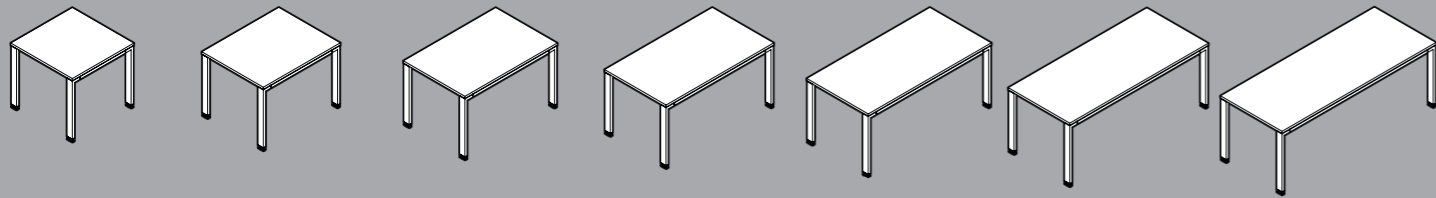

Das WINEA FOCUS-Programm umfasst insgesamt sieben Plattenbreiten: 80, 100, 120, 140, 160, 180 und 200 cm.

The WINEA FOCUS programme comprises seven top widths altogether: 80, 100, 120, 140, 160, 180 and 200 cm.



WINEA FOCUS Arbeitstisch 180 x 80 x 72 cm, Gestell Weißaluminium (W2), Plattenfarbe Titanweiß (TW), Rollcontainer 9 Höheneinheiten (HE) aus dem Stauraumprogramm WINEA MATRIX.

WINEA FOCUS working table 180 x 80 x 72 cm, frame white aluminum (W2), top colour titan white (TW), pedestal 9 HE from the WINEA MATRIX storage space system.

Arbeit nimmt bei jedem von uns einen anderen Platz ein.

Ihre Aufgabe, Ihr persönlicher Arbeitsstil und Ihre Arbeitsorganisation haben großen Einfluss auf Ihre Büroeinrichtung. Sie bestimmen oftmals auch die Größe Ihres Schreibtisches. Egal, wie viel Arbeitsfläche Sie brauchen: Mit sieben verschiedenen Plattenbreiten bietet Ihnen WINEA FOCUS individuellen Platz nach Maß.

For each and every one of us work has a different status.

Your task, your personal working style and your work organisation have a large influence on your office furniture. Often you determine the size of your desk, too. No matter how much working space you require: with seven different top widths, WINEA FOCUS offers you individual, tailor-made space.

Wenn wir im Team zusammenkommen, brauchen wir viel Raum für unsere Ideen.

Ob nun spontan oder geplant: Gespräche mit Kunden, Partnern oder Kollegen brauchen einen geeigneten Ort. Hier wird diskutiert, verhandelt, geplant.

Mit einer großen Besprechungslösung von 160 x 160 cm lässt Ihnen WINEA FOCUS dafür genügend Freiraum. Sie bietet bequem Platz für eine kommunikative Runde mit bis zu acht Personen.

When we get together as a team, we need a lot of space for our ideas.

Now, whether spontaneous or planned: talks with customers, partners or colleagues need a suitable place. Things are discussed, negotiated and planned here.

With a WINEA FOCUS big meeting solution of 160 x 160 cm you have freedom to do so. It gives you ample space for a communicative group of up to eight persons.

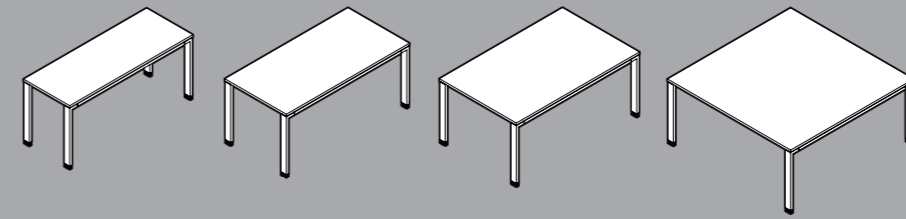

Neben Plattentiefen von 60, 80 und 100 cm für Einzelarbeitsplätze bietet WINEA FOCUS auch eine spezielle Besprechungsfläche von 160 x 160 cm.

Apart from top depths of 60, 80 and 100 cm for single workplaces, WINEA FOCUS also offers you a special meeting surface of 160 x 160 cm.



WINEA FOCUS Besprechungstisch 160 x 160 x 72 cm, für bis zu 8 Personen, Gestellfarbe Weißaluminium (W2), Plattenfarbe Titanweiß (TW), kombiniert mit Stauraumkomponenten aus dem Programm WINEA MATRIX.

WINEA FOCUS meeting table 160 x 160 x 72 cm for up to 8 people, frame colour white aluminum (W2), top colour titan white (TW), combined with storage space components from the WINEA MATRIX programme.



*Ich hab' noch
viel vor und will
meine Visionen
verwirklichen.*

*I still have great plans and want to
realise my visions.*

Erst aus klaren Strukturen wächst bei uns kreativer Freiraum.



Klare Strukturen und eine durchgehende Linie sind wichtig. Sie bieten Orientierung. Mit WINEA FOCUS setzen Sie auf ein geradliniges Design und ein durchgehend einheitliches Einrichtungskonzept.

Als durchdachtes Systemmöbel bietet Ihnen WINEA FOCUS vielzählige individuelle und kreative Gestaltungsmöglichkeiten. Dabei ist jedoch eins entscheidend: WINEA FOCUS bleibt immer WINEA FOCUS. So gestalten Sie jedes einzelne Mitarbeiterbüro ganz individuell, doch Ihr Unternehmen erkennbar einheitlich.

For us, creative freedom arises primarily from clear structures.

Clear structures and a straight line are important. They provide orientation. With WINEA FOCUS you can count on straightforward design and a consistently uniform furnishing concept.

As well thought-out system furniture, WINEA FOCUS offers you a multitude of individual and creative design possibilities.

However, there's one decisive thing here: WINEA FOCUS always stays WINEA FOCUS. Thus you design each single member of staff's office quite individually, and yet your company remains recognisably uniform.

WINEA FOCUS Arbeitsplatzkombination, bestehend aus Tisch 180 x 80 cm, Beistelltisch 80 x 80 cm, Gestellausführung höhenstellbar 68-82 cm, Gestellfarbe Weißaluminium (W2), Plattenfarbe Titanweiß (TW), kombiniert mit Rollcontainer und Stauraumkomponenten aus dem Programm WINEA MATRIX.

WINEA FOCUS working place combination, consisting of table 180 x 80 cm, additional table 80 x 80 cm, frame version height-adjustable from 68 cm to 82 cm, frame colour white aluminum, top colour titan white (TW), combined with pedestal on castors and storage space components from the WINEA MATRIX programme.

Im Projekt arbeiten wir zusammen – aber auch mal jeder ganz für sich allein.

Projekt- und Teamarbeit erfordern Kompromisse: Hier sind kurze Kommunikationswege zu Ihren Kollegen für Sie ebenso wichtig wie ausreichend Ruhe für die konzentrierte Einzelarbeit.

Mit schallabsorbierenden, halbhoher Organisationspaneelen sorgt WINEA FOCUS hier für die nötige akustische und optische Abschirmung zwischen den Doppelarbeitsplätzen. So arbeiten alle zusammen und doch jeder für sich.

On projects we work together – but each is sometimes left to his own devices, too.

Project and team work call for compromises: for you, short communication distances to your colleagues are just as important as sufficient peace for concentrated solo work. With noise-absorbing, semi-high organisation panels WINEA FOCUS ensures the necessary acoustic and visual shield between the double workplaces. Thus everyone works together and yet on their own.



WINEA FOCUS Doppelarbeitsplatz mit zwischengesetzter, schallabsorbierender und beidseitig organisierbarer Blende. Die Tische sind mit Plattenverschiebung und Kabelauslässen zur problemlosen Elektrifizierung ausgestattet. Tischplatte Titanweiß (TW), Gestell Weißaluminium (W2).

WINEA FOCUS double working place with sound-absorbing, double-sided organisable blind placed in the centre. With top adjustment and cable outlets the desks offer the perfect fittings for unproblematic electrification. Table top in titan white (TW), frame in white aluminum (W2).



*Praktisch, wenn man
zwei Dinge gleichzeitig
erledigen kann.*



It's practical when you can do two things simultaneously.

WINEA FOCUS combines business with pleasure for you. Shielding and keeping tidy: the organisable desk shield can do both. It offers you a semi-high privacy shield, plus your very own, individual and convenient organisation possibilities with different storage containers and holders.

If the optical impression alone counts, a 60 cm high backpanel made of acrylic glass provides, on request, the very best in visual shielding.

Oben und rechts: WINEA FOCUS mit organisierbarer Tischblende: Rahmen silber eloxiert, mit Stoffbezug slip YB094. Zur individuellen Gestaltung stehen diverse Stofffarben zur Auswahl.

Unten links: Die 60 cm hohe Beinraumbende aus Acrylglas ist in den Farben Weiß, Grün, Blau und Orange erhältlich.

Top and right: WINEA FOCUS with an organisable desk panel: frame silver anodised, with fabric cover slip YB094. For your individual design you can choose different fabric colours.

Bottom left: the 60 cm high modesty panel made of acrylic glass can be had in the colours white, green, blue and orange.



WINEA FOCUS verbindet für Sie das Angenehme mit dem Nützlichen. Abschirmen und Ordnung halten: Die organisierbare Tischblende kann beides. Sie bietet Ihnen einen halbhohen Sichtschutz und dazu ganz individuelle und komfortable Organisationsmöglichkeiten mit verschiedenen Ablageschalen und Haltern.

Wo allein die Optik zählt, sorgt auf Wunsch eine 60 cm hohe Rückwandblende aus Acrylglas für die optimale visuelle Abschirmung.



WINEA FOCUS Konferenzanlage 360 x 185 cm mit integrierter Netbox (2 x 230 Volt, 2 x RJ 45) in der Mittelkonsole. Plattenfarbe Anthrazit Dekor (AZ), Gestell Weißaluminium (W2). Kombiniert mit Stauraumkomponenten aus dem Programm WINEA CONCEPT.

WINEA FOCUS conference area 320 x 185 cm with integrated net box (2 x 230 volts, 2 x RJ 45) in the middle console. Top colour anthracite decor (AZ), frame white aluminum (W2). Combined with storage space components from the WINEA CONCEPT programme.



Unsere Devise: Kommunikation auf höchstem Niveau.

Bleiben Sie Ihrer Devise treu. Denn ob spontanes Meeting oder geplante Konferenzen: Die Ausstattung spielt oft eine wesentliche Rolle. Und dabei ist der schnelle Zugriff auf modernste Kommunikationstechnik heute schon selbstverständlich.

Mit WINEA FOCUS konferieren Sie auf höchstem Niveau. Praktische Verkettungsmöglichkeiten über T-Beine erlauben den Aufbau großflächiger Tischanlagen. Eine zentrale Mittelkonsole liefert hier die notwendigen Strom- und Netzwerkanschlüsse für jeden einzelnen Sitzplatz.

Our motto: communication on the highest level.

Be true to your motto. Because whether you have a spontaneous meeting or planned conferences, the furniture often plays an essential role. And for this, quick access to the most modern communication technology simply goes without saying these days.

With WINEA FOCUS you're conferring on the highest level. Using T-legs as practical connecting possibilities, large-surface table units can be set up. A central middle console supplies the necessary electric and network connections to every single workplace.

Doppelarbeitsplätze oder größere Tischanlagen können durch eine elektrifizierbare Mittelkonsole ergänzt werden: Integrierte Netboxen liefern dann für jeden Arbeitsplatz den notwendigen Strom- und Netzwerkzugang.

Double workplaces or larger desk units can be supplemented by an electrifiable middle console: integrated Netboxes supply every workplace with the necessary electricity and network access.

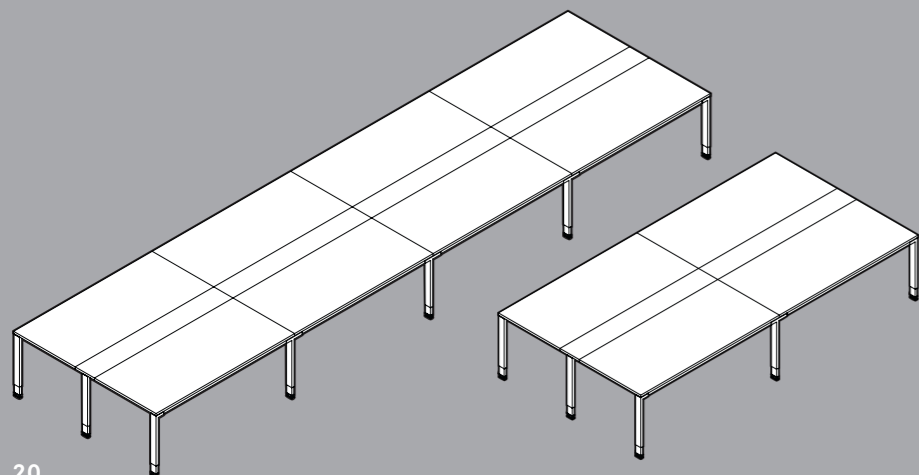



*In Sachen
Qualität macht
mir so schnell
keiner was vor.*

*On the subject of quality you can't kid
me so easily.*

Ich bin anspruchsvoll. Das gilt natürlich auch für meine Büroeinrichtung.

Zeigen Sie Ihren Anspruch. Auch bei der Wahl Ihrer Büroausstattung. Mit WINEA FOCUS zeigen Sie Ihr Gespür für ausgezeichnetes Design und eine stilsichere Einrichtung.

Das funktionale Tischsystem steht für hochwertige Verarbeitung bis ins Detail. Das erkennt man bereits auf den ersten Blick: Aluminium, Edelstahl, Melamin-, Echtholz furnier- oder Vollkern-Platten. Hier fügen sich erstklassige Materialien zu einer harmonischen, hochfunktionalen Einheit zusammen.

I am demanding. So naturally, the same goes for my office furniture, too.

Show your demands. In the choice of your office furniture, too. With WINEA FOCUS you show your instinct for outstanding design and furniture with definite style.

The functional table system stands for high-quality workmanship, down to the last detail. You recognise this straightaway at a first glance: aluminium, stainless steel, melamine, real wood veneer or core wood tops. First-class materials blend together into a harmonious, highly functional entity.

WINEA FOCUS Arbeitstisch
200 x 100 x 72 cm, Gestell
Edelstahl geschliffen, Tischplatte
Nussbaum furniert (NU).
Kombiniert mit Stauraumkom-
ponenten aus dem Programm
WINEA MATRIX.

*WINEA FOCUS working table
200 x 100 x 72 cm, frame high-
grade ground steel, table top
Nut veneered (NU). Combined
with storage space components
from the WINEA MATRIX
programme.*



*Wann wir arbeiten, ist egal.
Wie wir arbeiten, ist entscheidend.*

Flexible Arbeitszeitmodelle verändern die Arbeitswelt. Viele Mitarbeiter verbringen heute mehr Zeit auf Reisen als im Unternehmen. Mit der Einrichtung von „Arbeitsplätzen auf Zeit“ sparen Sie sich die Kosten für ungenutzte Büros.

Durch praktische Blockstellung lassen sich mit WINEA FOCUS auch temporäre Arbeitsplätze realisieren. Ihre Desk Sharing-Mitarbeiter finden hier einen vollwertigen Arbeitsplatz: ausgestattet mit eigener Netbox für den Anschluss von Handy und Laptop und den schnellen Zugang zum Intra- und Internet. Zusätzliche Ablagefläche oder Stauraum für persönliche Unterlagen bieten die WINEA MOTION-Mobile von WINI.

It doesn't matter when we work. How we work is the real point.

Flexible working time models are changing the working world. Many members of staff spend more time today travelling than at the company. By installing "fixed-term workplaces" you save the costs for unused offices.

Through the practical block position, temporary workplaces can also be created with WINEA FOCUS. Your desk-sharing colleagues find themselves at a full-value workplace: equipped with their own Netbox for mobile phone and laptop connection and swift access to intranet and internet. Additional filing or storage space for personal documents can be had from WINI's WINEA MOTION Mobile



WINEA FOCUS Teamarbeitsplatz mit integrierter Netbox (2 x 230 Volt, 2 x RJ 45) in der Mittelkonsole. Plattenfarbe Nussbaum furniert (NU), Gestell Weißaluminium (W2).

WINEA FOCUS team working place with integrated net box (2 x 230 volts, 2 x RJ 45) in the middle console. Top colour Nut veneered (NU), frame white aluminium (W2).





WINEA FOCUS Konferenzanlage, Tische 160 x 80 cm mit Linearverbindung, Gestell Weißaluminium (W2), Plattenfarbe Vulkan-schwarz (MS), kombiniert mit Stauraumkomponenten aus dem Programm WINEA MATRIX.

WINEA Focus conference area, tables 160 x 80 cm with linear connection, frame white aluminum (W2), top colour volcano black (MS), combined with storage space components from the

*Wir wollen
stilvoll präsentieren
und repräsentieren.*

Mit WINEA FOCUS geben Sie Ihren Konferenzen und Schulungen einen stilvollen Rahmen. Dabei lässt Ihnen das Tischsystem viel Gestaltungsfreiheit.

Denn durch die seitliche Verkettung der Einzeltische und die Kombination mit verschiedenen Verbindungselementen können Sie eine Vielzahl von Einrichtungsvarianten realisieren: offene U-Formen ebenso wie geschlossene O-Formen.

We want to present and represent in style.

With WINEA FOCUS you give your conferences and training courses a stylish framework. You have much freedom of design for this, using the table system. For through the sideways linking of the single tables and the combining with different connecting elements, you can achieve a multitude of furnishing variants: open U-forms as well as closed O-forms.

*Wir brauchen ein Tischsystem,
das nicht nur gut aussieht,
sondern unser Büro auch perfekt
organisiert.*

Mit WINEA FOCUS hat WINI Ihre Ansprüche an ein designorientiertes, funktionales Arbeitsplatzsystem auf den Punkt gebracht. Ob Einzel-, Team-, Projektarbeitsplatz, ob Konferenzanlage oder „Arbeitsplatz auf Zeit“: WINEA FOCUS wird den Anforderungen der modernen Arbeitswelt vollends gerecht.

Das Arbeitsplatzsystem verbindet zeitlose Ästhetik mit maximaler Funktion und bietet neben maximaler Gestaltungsfreiheit auch Flächenorganisation nach Maß sowie optimale Ergonomie. Ein hochwertiger Material-Mix und modulare Ausstattungsdetails sind dabei zugleich Ihr Garant für eine lange Lebensdauer.

We require a table system that not only looks good, but also organises our office perfectly.

With WINEA FOCUS, WINI has pinpointed what it demands of a design-oriented, functional workplace system. Whether it's a single, team or project workplace, or a conference setup or a "fixed-term workplace", WINEA FOCUS completely fulfils the requirements of the modern working world.

The workplace system combines timeless aesthetics with maximum function and offers not only the utmost in design options but also tailor-made surface organisation and optimal ergonomics. At the same time, a high-quality material mix and modular furnishing details are your guarantee for a long life.



Oben links: CPU-Halter mit Innen-Anbindung.

Unten links: CPU-Halter mit Außen-Anbindung. Hier bleibt unter dem Tisch noch Platz für den Schreibtisch-Container.

Oben rechts: Kombinationslösung aus CPU-Halter und Druckertablar mit Papier-Staufach.

Top left: CPU holder with connection inwards.

Bottom left: CPU holder with connection outwards. Here there's enough room left under the table for the desk container.

Top right: combination solution of CPU holder and printer tray with paper storage drawer.



Unter abziehbaren Kappen verbergen sich herausdrehbare Stellgleiter. Sie ermöglichen eine optimale Bodennivellierung der einzelnen Tischbeine um bis zu 20 mm.

Under removable caps sliding positioners are hidden, which can be screwed out, facilitating an optimal levelling-out of the single table legs on the floor of up to 20 mm.

Für individuelle Ergonomie am Arbeitsplatz stehen bei WINEA FOCUS insgesamt drei Gestellvarianten zur Auswahl: mit stufenloser Höheneinstellung von 62 bis 82 cm nach NEN-Norm, mit stufenloser Höheneinstellung von 68 bis 82 cm nach DIN-Norm 4554 und als starre Ausführung mit 72 cm Festhöhe.

For individual ergonomics at the workplace WINEA FOCUS has a choice of three frame variants altogether in store: with smooth height adjustment from 62 to 82 according to the NEN norm, with smooth height adjustment from 68 to 82 cm according to DIN norm 4554 and as a rigid model, with the height fixed at 72 cm.

Die Gestellanbindung an den horizontalen Tragrahmen erfolgt über Spezialverbinder aus Zink-Druckguss. Bei Bedarf sind diese, z.B. für einen schnellen Umbau des Tischsystems, leicht zu lösen.

The frame connection to the horizontal supporting frame is effected with special zinc pressure cast connectors. If necessary these can be easily loosened eg for a rapid re-assembly of the table system.



Unten links: Gestellkombinationen mit so genannten T-Verbindungen dienen zur Tischverkettung. Sie werden u.a. bei der Erweiterung von Arbeitsplätzen oder beim Aufbau von großflächigen Konferenzlösungen eingesetzt.

Bottom left: frame combinations with so-called T-connectors serve to set up a chain of tables. Among other things, they are used to extend workplaces or to set up wide area conference solutions.



Unten rechts: Der L-Fuß ist das Abschlussgestell von WINEA FOCUS. Bei Winkelverkettungen kann diese Gestellvariante zugunsten größerer Beinraumfreiheit im Schwenkbereich variabel versetzt werden.

Bottom right: the L foot is the end frame for WINEA FOCUS. For chain setups with an angle this frame variant can be used variably for the benefit of more leg space in the swerving area.





Rechts: Arbeitsplätze in Blockstellung lassen sich durch Kabelausslässe an den hinteren Tischkanten problemlos elektrifizieren.

Right: Workplaces in block formation can have electrification simply via cable outlets on the rear edges of the tables.



Links oben und links unten: Verkabelungen, z.B. für PC-Monitore und Telefon, werden über praktische Kabledurchlässe in den Kabelkanal unter die Platte geführt.

Links unten: Der abklappbare Stahlkabelkanal nimmt neben Kabelüberlängen auch problemlos Adapter und Mehrfachsteckdosen auf.

Top and bottom left: cables for PC monitors and the telephone eg are lead through practical cable inlets into the cable duct under the top.

Bottom left: the hinged, drop-open steel cable channel can accommodate surplus cables easily, as well as adaptors and multiple sockets.

Kabledurchlass für Tische ohne Plattenverschiebung.

Rechts: Kabelschlangen sorgen für eine optisch saubere Kabelführung bis zum Bodenanschluss.

Cable inlet for tables with sliding top.

Right: cable snakes ensure an optically tidy cable guide down to the floor connection.

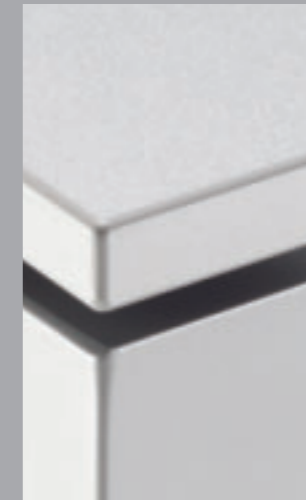
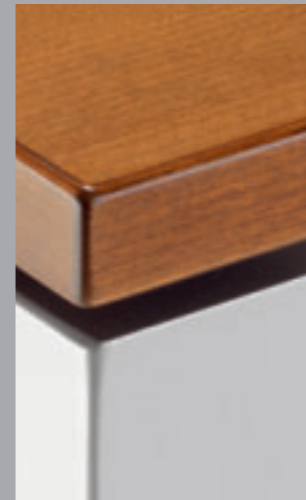

Tischplatte Echtholz furniert mit 25 mm Plattenstärke.

Table top real wood veneer with 25 mm top thickness.

Tischplatte Melaminharz beschichtet mit 25 mm Plattenstärke.

Table top melamine resin-coated with 25 mm top thickness.

Tischplatte Melaminharz beschichtet mit 19 mm Plattenstärke. Optional auch Echtholz furniert erhältlich.

Table top real wood veneer with 19 mm top thickness. Optionally available with melamine coating, too.

Das Design-Highlight: die 13 mm starke Vollkern-Platte.

The design highlight: the 13 mm thick core wood top.



WINEA FOCUS ist in vier Gestellausführungen erhältlich: Pulverbeschichtet in Weißaluminium und Glanzgrau, geschliffenem Edelstahl und Hochglanzverchromt.

WINEA FOCUS can be supplied in four frame variations: Powdercoated white aluminium and shiny grey, highgrade ground steel or high polished chrome.

Neben vier verschiedenfarbigen 60 cm hohen Rückwandblenden aus Acrylglas stehen für die Abschirmung des Beinraumes drei weitere 40 cm hohe Blenden zur Auswahl: Mikrolochblech-Blenden in Weißaluminium oder Glanzgrau, Quadratloch-Blenden in Weißaluminium und Blenden mit Quadratprägung in Weißaluminium.

Apart from four differently coloured 60 cm high back panels made of acrylic glass, there is a choice of three further 40 cm high modesty panels to shield the legroom: micro-perforated sheet metal panels in white aluminium or shiny grey, square-hole perforated panels in white aluminium and panels embossed with squares in white aluminium.

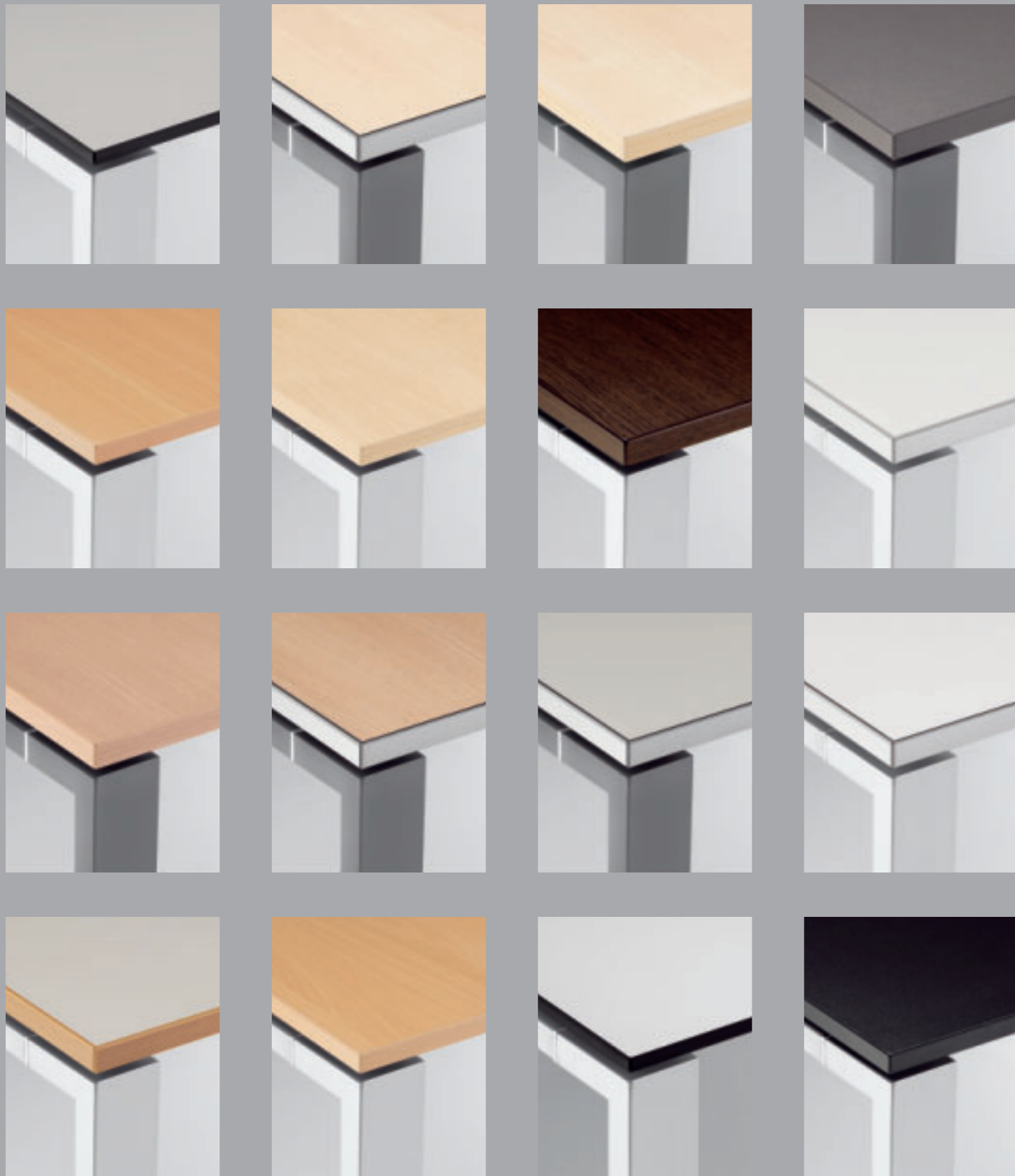

Als Tischplattenmaterial stehen Vollkernplatten mit HPL Beschichtung (Stärke 13 mm), Melaminharz beschichtete Platten und Echtholz furnierte Platten (Stärke 19 und 25 mm) zur Verfügung.

For table top materials, solid grain tops with HPL-covering (13 mm thick), melamine covering and wood veneered tops (19 and 25 mm thick) are at your disposal.

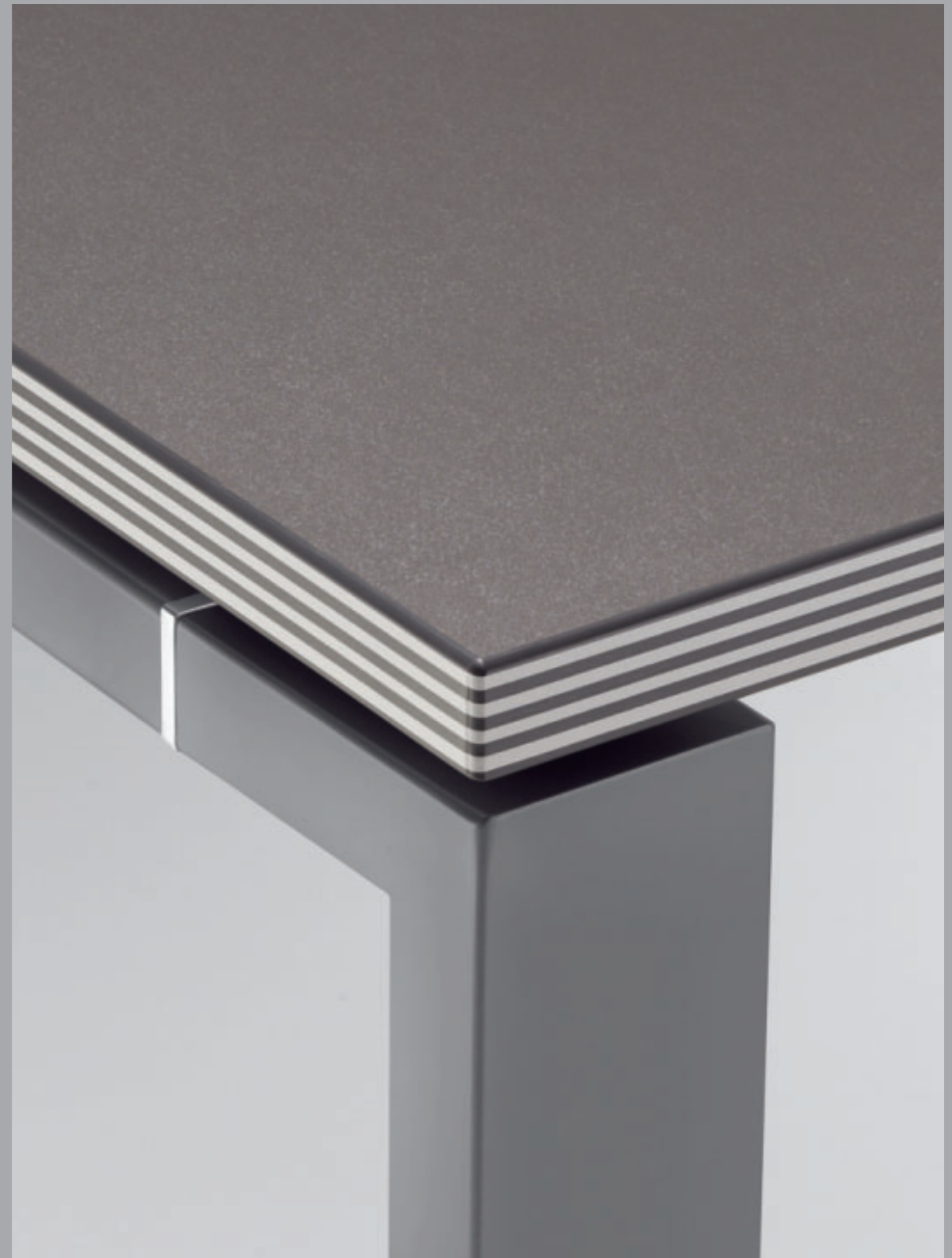

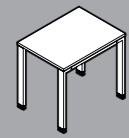

60 cm x 60 cm

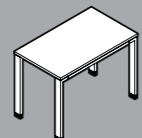

80 cm x 60 cm

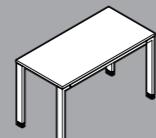

100 cm x 60 cm

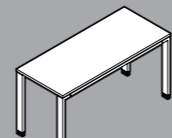

120 cm x 60 cm

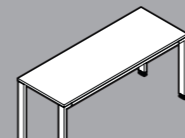

160 cm x 60 cm

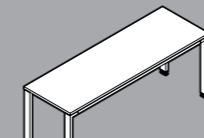

180 cm x 60 cm

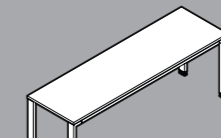

200 cm x 60 cm

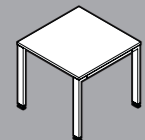

60 cm x 80 cm

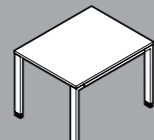

80 cm x 80 cm

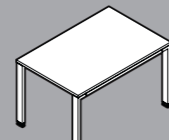

100 cm x 80 cm

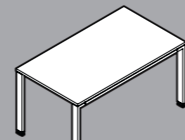

120 cm x 80 cm

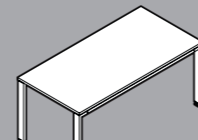

160 cm x 80 cm

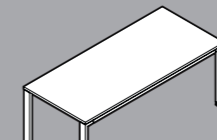

180 cm x 80 cm

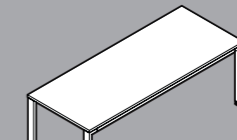

200 cm x 80 cm

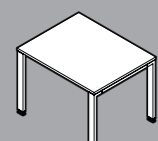

60 cm x 100 cm

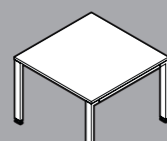

80 cm x 100 cm

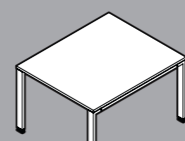

100 cm x 100 cm

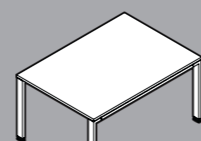

120 cm x 100 cm

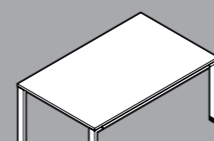

160 cm x 100 cm

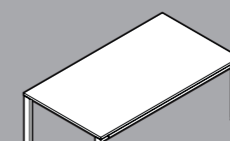

180 cm x 100 cm

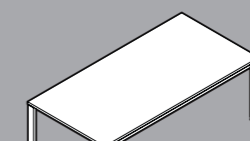

200 cm x 100 cm

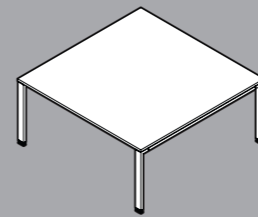

160 cm x 160 cm

Mit insgesamt 21 Plattengrößen im 20 cm-Raster wird WINEA FOCUS nahezu allen Raum- und Arbeitsplatzanforderungen gerecht: Aus drei Plattentiefen (60 bis 100 cm) und sieben Plattenbreiten (80 bis 200 cm) lässt sich die gewünschte Arbeitsfläche frei kombinieren.

With a total of 21 top sizes in a 20 cm grid system WINEA FOCUS fulfils nearly all space and workplace requirements: the desired work surface can be composed freely by combining the three top depths of 60 to 100 cm with the seven top breadths of 80 to 200 cm.

Für die Gestaltung von Besprechungs- und Konferenzlösungen bietet WINEA FOCUS spezielle Plattengrößen von 160 x 160 cm. Alternativ können Einzeltische mit T-Verbindern verkettet und durch eine elektrifizierbare Mittelkonsole ergänzt werden.

For the configuration of meeting and conference solutions WINEA FOCUS offers special top sizes of 160 x 160 cm. Alternatively, single desks can be linked together with T connectors and have a console added in the centre, capable of providing electricity.

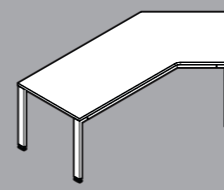
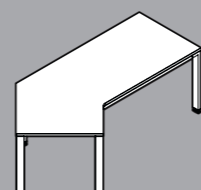
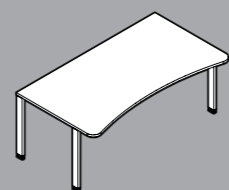
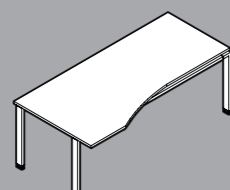
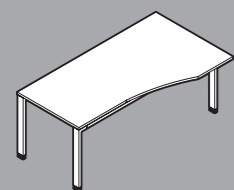
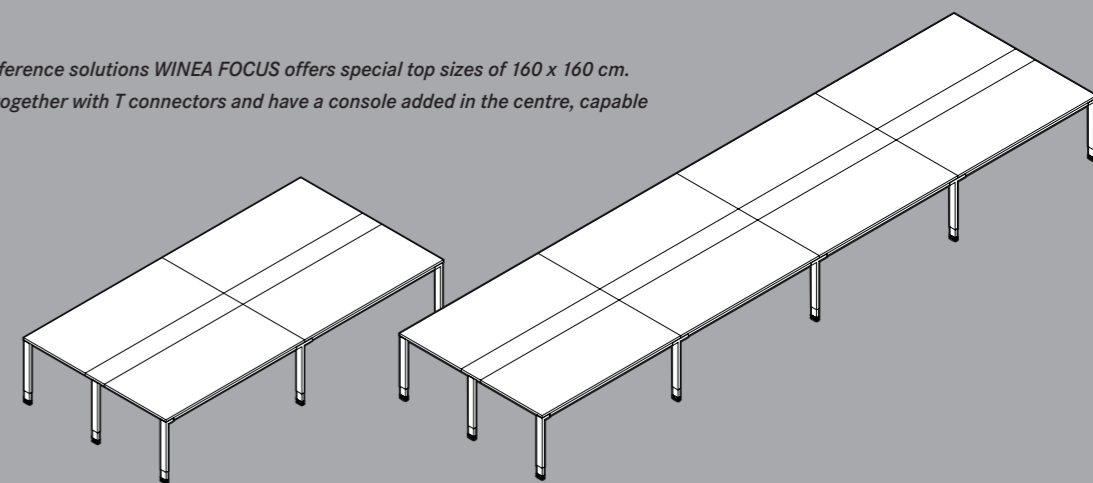
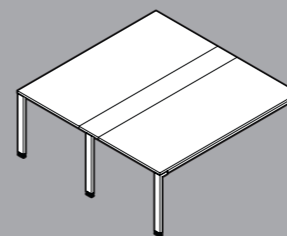

Mit diversen Freiformtischen ermöglicht WINEA FOCUS eine ganz individuelle Flächengestaltung.

With diverse free-form tables WINEA FOCUS enables you to have an entirely individual area design.

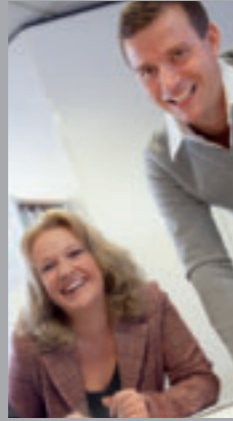

Wie kommen wir zu unserer individuellen Arbeitsplatzlösung?



How do we arrive at our individual workplace solution?

Are you interested in an individual WINI table system? Then you should definitely get to know WINI personally now and experience WINEA FOCUS live: at one of our WINI showrooms or at your local WINI specialist dealer.

If you then decide on a furnishing solution from WINI, your order is in good hands. In cooperation with our specialised trade partners, we are a flexible, competent partner with a comprehensive provision of services; and we're on your side – from the generation of the idea to its realisation.

We discuss your office situation together with you and develop suggestions for solutions – tailor-made for you. For example if you want to adapt WINEA FOCUS to your space conditions, or if you want to choose the sizes, colours and forms of the table tops or if you would simply like to provide an optimum of ergonomics with WINEA FOCUS in your office.

As part of our offer we are then quite happy to not only give you all these items in figures but also in the form of pictures. Whether it's a single office or a large project – in the end you can plan your time to the minute with WINI. Because thanks to steady delivery times and professional assembly we carry out your project reliably to the agreed point in time. For you, by the way, everything in this matter is very easy and the distance to WINI is very short indeed – one telephone call to your personal WINI organiser is sufficient and the rest falls into place automatically.

Perhaps you, too, will be convinced pretty soon and say: "WINI. My office."



WINEA FOCUS. Form und Funktion mit System. Für mein Büro.

WINEA FOCUS.
Form and function with system.
For my office.

Sie interessieren sich für ein individuelles Tischsystem von WINI? Dann sollten Sie WINI jetzt unbedingt persönlich kennen lernen und WINEA FOCUS live erleben: in einem unserer WINI-Showrooms oder bei Ihrem WINI-Fachhändler ganz in Ihrer Nähe.

Wenn Sie sich dann für eine Einrichtungslösung von WINI entscheiden, ist Ihr Auftrag in guten Händen. In Zusammenarbeit mit unseren Fachhandelspartnern stehen wir Ihnen als flexible, kompetente Partner mit umfassenden Dienstleistungen zur Seite – von der Ideengenerierung bis zur Umsetzung.

Gemeinsam mit Ihnen besprechen wir Ihre Bürosituation und erarbeiten für Sie ganz individuelle Lösungsvorschläge: z.B. wenn es darum geht, WINEA FOCUS an Ihre räumlichen Gegebenheiten anzupassen, Tischplattengrößen, Farben und Formen auszuwählen oder einfach, mit WINEA FOCUS für optimale Ergonomie in Ihrem Büro zu sorgen. Das alles stellen wir Ihnen im Rahmen unseres Angebotes dann nicht nur in Zahlen sondern gern auch in Bildern dar.

Ob Einzelbüro oder Großprojekt: Zu guter Letzt können Sie mit WINI sogar noch zeitgenau planen. Denn dank konstanter Lieferzeiten und fachgerechter Montage realisieren wir Ihr Projekt zuverlässig zum vereinbarten Zeitpunkt. Für Sie ist dabei übrigens alles ganz einfach und der Weg zu WINI besonders kurz: Ein Anruf bei Ihrem persönlichen WINI-Betreuer genügt und der Rest regelt sich wie von allein.

So sagen vielleicht auch Sie schon bald überzeugt: „WINI. Mein Büro.“

10'2006-1

Irrtümer und Änderungen vorbehalten.
Farben können aus drucktechnischen Gründen von den Originalen abweichen.

Konzept und Gestaltung:
brunsmiteisenberg werbeagentur, Hannover
Fotografie: PeTe FotoDesign, Hameln
Text: t:dr, Hameln
Lithografie: digital data repro, Bad Oeynhausen
Druck: Druck Center Drake + Huber,
Bad Oeynhausen

WINI Büromöbel
Georg Schmidt GmbH & Co. KG

Auhagenstraße 79
31863 Coppnbrügge, OT Marienau
Germany

Telefon: +49(0)5156/979-0
Telefax: +49(0)5156/979-100

E-Mail: info@wini.de
Internet: www.wini.de